

COPYRIGHT © Hangzhou EZVIZ Software Co., Ltd. VŠETKY PRÁVA VYHRADENÉ.

Všetky informácie, okrem iného vrátane textov, obrázkov, grafov sú vlastníctvom spoločnosti Hangzhou EZVIZ Software Co, Ltd. (ďalej len „Beans View“). Táto používateľská príručka (ďalej len „príručka“) sa bez predchádzajúceho písomného povolenia spoločnosti Beans View nemôže žiadnym spôsobom reprodukovať, meniť, prekladať ani distribuovať, čiastočne ani úplne. Pokiaľ nie je stanovené inak, spoločnosť Beans View neposkytuje žiadne záruky, garancie ani vyhlásenia, výslovné ani predpokladané, týkajúce sa príručky.

Informácie o tejto príručke

Táto príručka obsahuje pokyny na používanie a správu produktu. Obrázky, grafy, nákresy a všetky ďalšie informácie, ktoré sú v ňom uvedené, slúžia len na opis a vysvetlenie. Informácie uvedené v návode sa môžu zmeniť bez predchádzajúceho upozornenia v dôsledku aktualizácií firmvéru alebo iných príčin. Najnovšiu verziu nájdete na webovej lokalite Beans View (<http://www.beansview.com>).

Záznam o revíziách

Nová verzia – január 2025

Priznanie ochranných známk



Beans View™, Beans View™ a iné ochranné známky a logá spoločnosti Beans View sú vlastníctvom spoločnosti Beans View v rôznych jurisdikciách. Iné nižšie uvedené ochranné známky a logá sú vlastníctvom príslušných majiteľov.

Právne vyhlásenie o odmietnutí zodpovednosti

V MAXIMÁLNO M ŽOŽNOM ROZSAHU, KTORÝ POVOĽUJÚ PRÍSLUŠNÉ PRÁVNE PREDPISY, SA OPÍSANÝ PRODUKT, SPOLU S JEHO HARDVÉROM, SOFTVÉROM A FIRMVÉROM, DODÁVA V STAVE „AKO JE“ SO VŠETKÝMI PORUCHAMI A CHYBAMI A SPOLOČNOSŤ Beans View NEPOSKYTUJE ŽIADNE VÝSLOVNÉ ANI IMPLICITNÉ ZÁRUKY OKREM INÉHO VRÁTANE ZÁRUKY PREDAJNOSTI, USPOKOJIVEJ KVALITY, VHODNOSTI NA KONKRÉTNY ÚČEL A NEPORUŠENIA PRÁV TRETEJ STRANY. SPOLOČNOSŤ Beans View ANI JEJ RIADIACI PRACOVNÍCI, ZÁSTUPCOVIA, ZAMESTNANCI ALEBO AGENTI V ŽIADNOM PRÍPADE NENESÚ ŽIADNU ZODPOVEDNOSŤ ZA AKÉKOLVEK OSOBNÉ, NÁSLEDNÉ, NÁHODNÉ ALEBO NEPRIAME ŠKODY, OKREM INÉHO VRÁTANE ŠKÔD Z UŠLÉHO PODNIKATEĽSKÉHO ZISKU, PRERUŠENIA PODNIKANIA, STRATY ÚDAJOV ALEBO DOKUMENTÁCIE V SÚVISLOSTI S POUŽÍVANÍM TOHTO PRODUKTU, A TO ANI V PRÍPADE, AK BOLA SPOLOČNOSŤ Beans View UPOZORNENÁ NA MOŽNOSŤ TAKÝCHTO ŠKÔD.

V MAXIMÁLNO M ŽOŽNOM ROZSAHU, KTORÝ POVOĽUJÚ PRÍSLUŠNÉ PRÁVNE PREDPISY, CELKOVÁ SÚHRNNÁ ZODPOVEDNOSŤ SPOLOČNOSTI Beans View ZA VŠETKY ŠKODY NEPREKROČÍ PÔVODNÚ KÚPNU CENU PRODUKTU.

SPOLOČNOSŤ Beans View NEPREBERÁ ŽIADNU ZODPOVEDNOSŤ ZA ZRANENIA OSÔB ANI MAJETKOVÉ ŠKODY V PRÍPADE PRERUŠENIA PREVÁDZKY PRODUKTU ALEBO UKONČENIA SLUŽBY V DÔSLEDKU: A) NESPRÁVNEJ INŠTALÁCIE ALEBO INÉKO AKO URČENÉHO ÚČELU POUŽÍVANIA; B) OCHRANY ŠTÁTNEHO ALEBO VEREJNÉHO ZÁUJMU; C) VYŠŠEJ MOCI; D) VÁS ALEBO TRETEJ STRANY OKREM INÉHO VRÁTANE POUŽÍVANIA AKÝCHKOLVEK PRODUKTOV, SOFTVÉRU, APLIKÁCIÍ TRETÍCH STRÁN A ĎALŠÍCH. POUŽÍVANIE PRODUKTU S PRÍSTUPOM NA INTERNET JE ÚPLNE NA VAŠE VLASTNÉ RIZIKO. SPOLOČNOSŤ Beans View NENESIE ŽIADNU ZODPOVEDNOSŤ ZA NEŠTANDARDNÚ PREVÁDZKU, ÚNIK OSOBNÝCH ÚDAJOV ANI ZA INÉ ŠKODY V DÔSLEDKU KYBERNETICKÉHO ÚTOKU, HEKERSKÉHO ÚTOKU, VÍRUSOVEJ INFEKCIE ALEBO INÝCH BEZPEČNOSTNÝCH RIZÍK SIETE INTERNET; V PRÍPADE POTREBY VŠAK SPOLOČNOSŤ Beans View POSKYTNE VČASNÚ TECHNICKÚ PODPORU. PRÁVNE PREDPISY OHĽADOM BEZPEČNOSTNÉHO MONITOROVANIA A OCHRANY ÚDAJOV SA V JEDNOTLIVÝCH JURISDIKCIÁCH LÍŠIA. PRED POUŽÍVANÍM TOHTO PRODUKTU SI OVERTE VŠETKY PRÍSLUŠNÉ PRÁVNE PREDPISY VO VAŠEJ JURISDIKCII, ABY BOLO VAŠE POUŽÍVANIE PRODUKTU V SÚLADE S PRÍSLUŠNÝMI PRÁVNÝMI PREDPISMI. SPOLOČNOSŤ Beans View NENESIE ŽIADNU ZODPOVEDNOSŤ V PRÍPADE POUŽÍVANIA PRODUKTU NA NEZÁKONNÉ ÚČELY.

V PRÍPADE AKÉHOKOLVEK NESÚLADU MEDZI USTANOVENIAMÍ UVEDENÝMI VYŠŠIE A PRÍSLUŠNÝMI PRÁVNÝMI PREDPISMI MAJÚ PREDNOSŤ PRÍSLUŠNÉ PRÁVNE PREDPISY.

Obsah

Prehľad	1
1. Obsah balenia	1
2. Základné informácie	2
Nastavenie	3
1. Získanie aplikácie zobrazenia v časti	3
2. Zapnutie	3
3. Pripojenie k sieti	4
Inštalácia	5
1. Miesto inštalácie	5
2. Inštalácia karty Micro SD (voliteľné)	5
3. Nainštalujte montážnu dosku	6
4. Inštalácia kamery	8
5. Nastavenie objektívu	9
Zobrazenie Vášho Zariadenia	10
1. Živé Zobrazenie	10
2. Nastavenia	11
Najčastejšie otázky	12
Iniciatívy týkajúce sa používania video produktov	13

Prehľad

1. Obsah balenia



Kamera (x1)

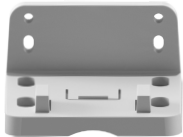

Montážna doska (x1)

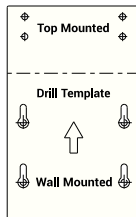

Šablóna na vŕtanie (x1)



Súprava skrutiek (x1)

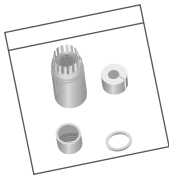

Vodotesná súprava (x1)

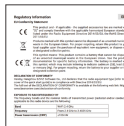

Regulačné informácie (x2)



Stručná úvodná príručka (x1)

2. Základné informácie



Názov	Popis
Indikátor LED	<ul style="list-style-type: none"> — Neprerušovaná červená: Kamera sa spúšťa. • • Pomalé blikanie načerveno: Výnimka siete. • • • Rýchle blikanie načerveno: Výnimka kamery (napr. chyba karty Micro SD). — Neprerušovaná modrá: Video sa zobrazuje v aplikácii Pohľad na fazule. • • • Rýchle blikanie namodro: Kamera pripravená na pripojenie k sieti. • • Pomalé blikanie namodro: Kamera funguje správne.



Názov	Popis
Zásuvka na kartu MicroSD	<ul style="list-style-type: none"> Do tohto otvoru vložte kartu Micro SD (zakúpite samostatne). Pred použitím kartu inicializujte v aplikácii Pohlád na fazule. Odporúčaná kompatibilita: Trieda 10, max. priestor 512 GB.
Tlačidlo obnovenia nastavení	Keď je kamera v prevádzke, stlačením a podržaním tlačidla na 4 sekundy reštartujete zariadenie a nastavíte všetky predvolené parametre.
Port napájania	Služí na zapnutie kamery.
Port siete Ethernet	Pripojte sa k smerovaču pomocou Ethernetového kábla (kúpiť samostatne).

Nastavenie

Pri nastavení kamery postupujte podľa krokov:

1. Stiahnite si aplikáciu Beans View a prihláste sa do svojho účtu v aplikácii Beans View.
2. Zapnite kameru.
3. Pridajte kameru do konta Beans View.

1. Získanie aplikácie zobrazenia v časti

1. Pripojte mobilný telefón k sieti Wi-Fi (odporúčané).
2. Stiahnite si a nainštalujte aplikáciu Beans View vyhľadaním slova Beans View v obchode App Store alebo Google Play™.
3. Spustíte aplikáciu a zaregistrujte si používateľský účet Beans View.

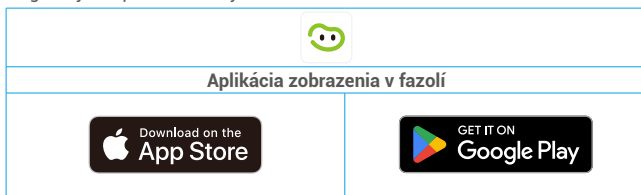

i Ak už aplikáciu používate, skontrolujte, či máte najnovšiu verziu. Ak chcete zistiť, či je k dispozícii aktualizácia, prejdite do obchodu s aplikáciami a vyhľadajte Beans View.

2. Zapnutie

Pripojte napájací port k sieťovej zásuvke pomocou napájacieho adaptéra (DC12V 1,2 A, zakúpený samostatne). Keď indikátor LED rýchlo bliká namodro, znamená to, že proces spustenia je dokončený a zariadenie je pripravené na konfiguráciu siete.



- i** • Napájací kábel a napájací adaptér je potrebné zakúpiť samostatne.
- Napájacia zásuvka sa musí nainštalovať v blízkosti napájacieho adaptéra a musí byť ľahko prístupná.

3. Pripojenie k sieti

- Keď je kamera pripojená k obom, Wi-Fi aj káblovej sieti, uprednostní použitie káblového pripojenia.
- Ak káblové pripojenie nie je k dispozícii, môžete sa pripojiť k sieti Wi-Fi. Uistite sa, že v súčasnom prostredí máte silný signál siete Wi-Fi.
- Káblové pripojenie: Pripojte kameru k smerovaču. Pozrite si Možnosť A.
- Bezdrôtové pripojenie: Pripojte kameru k sieti Wi-Fi. Pozrite si Možnosť B.

3.1 Možnosť A: Káblové pripojenie

1. Pomocou kábla siete Ethernet pripojte kameru k portu LAN smerovača (zakúpte si ju samostatne).



Kábel siete Ethernet

- Keď indikátor LED pomaly bliká namodro, znamená to, že kamera je pripojená na internet.
2. Prihláste sa do svojho konta pomocou aplikácie Beans View.
3. Na domovskej obrazovke ťuknite na symbol „+“ v pravom hornom rohu, aby ste prešli do rozhrania skenovania QR kódu.
4. Naskenujte QR kód na obale tejto stručnej úvodnej príručky alebo na kamere.



5. Postupujte podľa sprievodcu aplikácie Beans View a pridajte kameru do svojho konta Beans View.

3.2 Možnosť B: Bezdrôtové pripojenie

- Keď indikátor LED rýchlo bliká namodro, znamená to, že kamera je pripravená na konfiguráciu siete. Prosím, použite aplikáciu Beans View na dokončenie konfigurácie Wi-Fi.

1. Prihláste sa do svojho konta pomocou aplikácie Beans View.
2. Na domovskej obrazovke ťuknite na symbol „+“ v pravom hornom rohu, aby ste prešli do rozhrania skenovania QR kódu.

3. Naskenujte QR kód na obale tejto stručnej úvodnej príručky alebo na kamere.

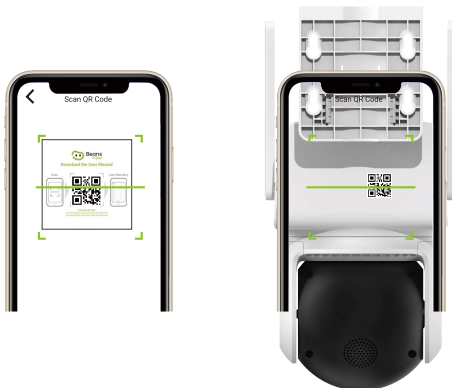

4. Postupujte podľa sprievodcu aplikácie Beans View a dokončite konfiguráciu siete Wi-Fi a pridajte kameru do svojho konta Beans View.

i Ak chcete zmeniť sieť Wi-Fi kamery, stlačte a podržte tlačidlo obnovy nastavení na 4 sekundy a zopakujte kroky uvedené vyššie.

Inštalácia

1. Miesto inštalácie

Vyberte miesto s čistým výhľadom bez prekážok a dostatočne silným bezdrôtovým signálom pre kameru. Pamätajte na nasledujúcu radu:

- Odstráňte ochrannú fóliu z objektívu.
- Uistite sa, že je stena dosť pevná, aby udržala trojnásobnú hmotnosť kamery.
- Neinštalujte kameru na miesto, kde je silné svetlo priamo do objektívu kamery.
- Odporúča sa nastaviť citlivosť detekcie v aplikácii Beans View pri výbere polohy. Takto môžete overiť, či kamera dokáže detekovať pohyb na zvolenom mieste, a upraviť citlivosť podľa veľkosti a vzdialenosti zachyteného objektu.

2. Inštalácia karty Micro SD (voliteľné)

1. Odstráňte silikónový obal z kamery.
2. Vložte kartu Micro SD (zakúpite si samostatne) do zásuvky na kartu.
3. Pripevnite silikónový kryt späť k kamere.



i Po inštalácii karty Micro SD ju pred použitím inicializujte v aplikácii Beans View.

4. V aplikácii Pohľad na fazule ťuknite na položku Zoznam nahrávok v rozhraní Nastavenia zariadenia a skontrolujte stav karty SD.
5. Ak sa stav pamäťovej karty zobrazuje ako Neinicializovaný, kliknite naň, aby sa stav inicializoval.

i Stav sa zmení na Normálny a bude možné ukladať videá.

3. Nainštalujte montážnu dosku

Kameru je možné namontovať na stenu aj na strop.

3.1 Montáž na stenu

1. Umiestnite šablónu na vŕtanie na povrch, ktorý ste zvolili na montáž kamery.
2. (Pre betónový strop/stenu iba) Vyvŕtajte otvory pre skrutky podľa šablóny a vložte kotvy.
3. Pripevnite montážnu dosku pomocou kovových skrutiek.

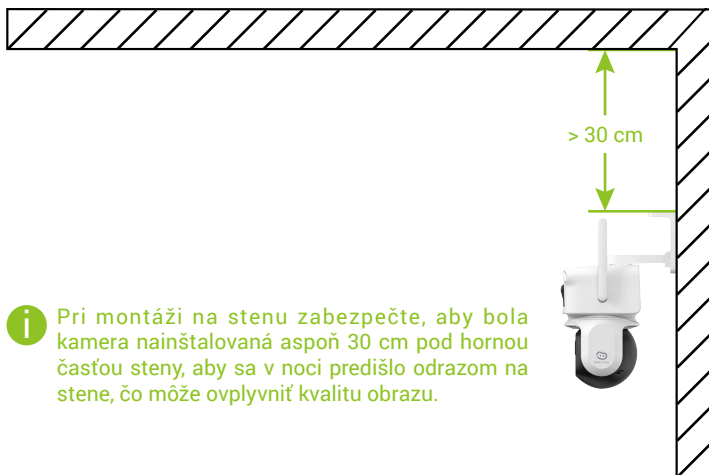
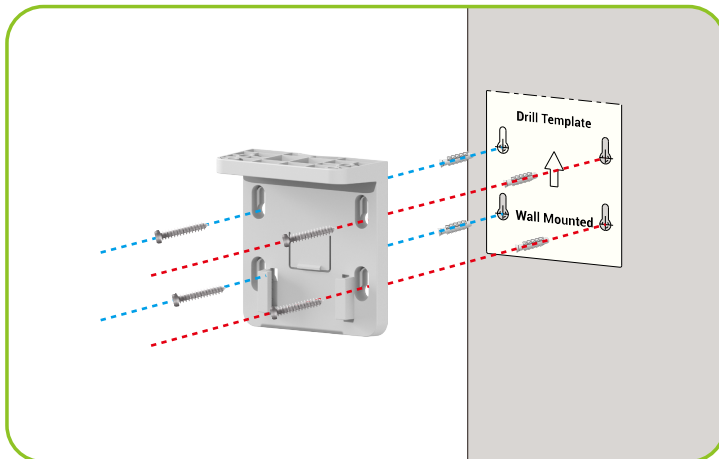

- i** Pri montáži na stenu zabezpečte, aby bola kamera nainštalovaná aspoň 30 cm pod hornou časťou steny, aby sa v noci predišlo odrazom na stene, čo môže ovplyvniť kvalitu obrazu.

3.2 Montáž na strop

1. Umiestnite šablónu na vŕtanie na povrch, ktorý ste zvolili na montáž kamery.
2. (Pre betónový strop/stenu iba) Vyvŕtajte otvory pre skrutky podľa šablóny a vložte kotvy.
3. Pripevnite montážnu dosku pomocou kovových skrutiek.

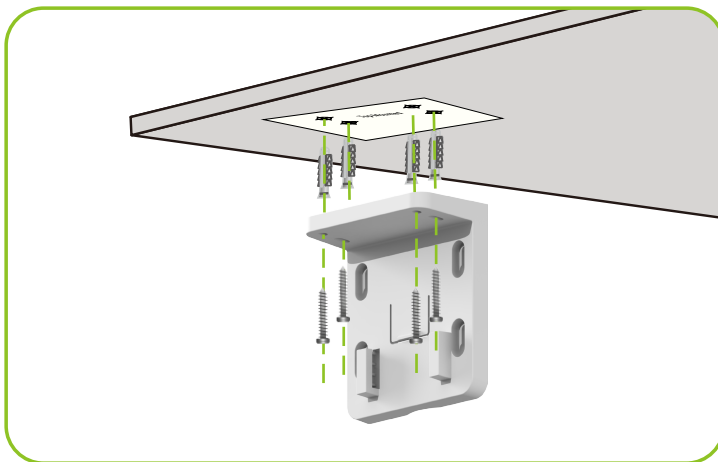

4. Inštalácia kamery

Pripevnite kameru k montážnej platni.



5. Nastavenie objektívu

Po dokončení inštalácie sa odporúča nastaviť objektív zobrazením obrazovky náhľadu v reálnom čase v aplikácii Beans View, aby ste dosiahli najlepšiu perspektívu monitorovania.



Zobrazenie Vášho Zariadenia

i Rozhranie aplikácie sa môže zmeniť v dôsledku aktualizácie verzie. Prosím, riadte sa skutočným rozhraním.

1. Živé Zobrazenie

Po spustení aplikácie Beans View sa zobrazí stránka zariadenia podľa obrázka nižšie.

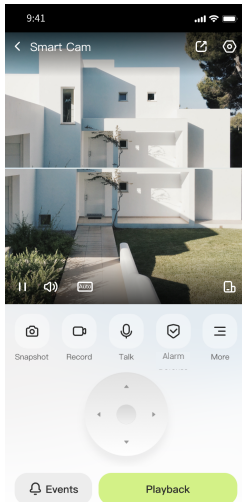

Môžete zobraziť a počúvať kanály so živým náhľadom, nahrávať videá a vybrať si rozlíšenie videa podľa potreby.



Ikona	Popis
	Zdieľanie. Zariadenie môžete zdieľať s kýmkoľvek chcete.
	Nastavenia. Zobrazenie alebo zmena nastavení zariadenia.
	Zobrazenie na celú obrazovku. Ťuknutím si môžete vychutnať zobrazenie na celú obrazovku pre váš uhol zobrazenia.
	Snímka. Zachytenie snímky.
	Zaznamenávanie. Manuálne spustenie/zastavenie nahrávania.
	<ul style="list-style-type: none">• PTZ. Otočte kamerou pre získanie širšieho zorného poľa.• Predvoľba miesta. Ovládaním PTZ môžete nastaviť lokalitu monitorovania ako predvoľené polohy.
	Hovor. Kliknutím hovorte s ľuďmi pred kamerou.
	Alarm. Ťuknite na ikonu a zariadenie bude ozývať zvuky a blikať, aby odradilo od násilníkov.
	Reflektor. Ťuknutím zapnete reflektor, aby osvetlenie zorného poľa a ďalším ťuknutím ho vypnete.
	Spánkový Režim. Ťuknutím na položku zapnete režim spánku, video sa prestane zobrazovať a upozornenie alarmu sa vypne.
	Rozlíšenie. Ťuknutím vyberte podľa potreby rozlíšenie videa.
	Označené. Ťuknutím na položku označíte polohu zobrazenú na aktuálnej monitorovacej obrazovke.
	Otočte. Ťuknite na ikonu a zariadenie automaticky spustí hliadkovanie a po dokončení sa vráti do pôvodnej polohy.
	Viac. Ťuknutím zobrazíš ďalšie informácie o zariadení.

2. Nastavenia

Na stránke nastavení môžete nastaviť parametre zariadenia.

Parameter	Popis
Názov	Môžete prispôsobiť názov svojho zariadenia.
Aktivované/ deaktivované	<ul style="list-style-type: none">• Aktivované: Keď sa vyskytne udalosť, zaznamená sa v správe aplikácie.• Deaktivované: Keď sa vyskytne udalosť, nebude zaznamenaná v správe aplikácie.
Inteligentné osvetlenie	Podľa potreby môžete nastaviť, kedy zapnúť alebo vypnúť reflektor.  Skontrolujte, či je zapnutá zodpovedajúca funkcia inteligentnej detekcie.
Detekčný alarm	Môžete si vybrať rozličné typy detekcie pre zariadenie.  Skontrolujte, či je zapnutá zodpovedajúca funkcia inteligentnej detekcie.
Upozornenie na správu	Môžete spravovať správy zariadenia a upozornenia aplikácie Beans View.
Nastavenia PTZ	Tu môžete nastaviť parametre PTZ pre zariadenie, ako je kalibrácia polohy PTZ a predvoľba PTZ.
Nastavenia súkromia	Tu môžete svoje videá zašifrovať pomocou šifrovacieho hesla a nastaviť plán spánku.
Nastavenia zvuku	Môžete nastaviť relevantné parametre zvuku pre vaše zariadenie.
Nastavenia obrazu	Môžete nastaviť relevantné parametre obrazu pre vaše zariadenie.
Nastavenia indikátora	Keď je vypnuté, indikátor kamery zhasne.
Zoznam záznamov	Stav karty Micro SD môžete vidieť tu.

Všeobecné nastavenia

Nastavenia siete	Môžete vidieť stav pripojenia.
Informácie o zariadení	Tu sa zobrazujú informácie o danom zariadení.
Zdieľať zariadenie	Zariadenie môžete zdieľať so svojimi rodinnými príslušníkmi alebo hosťami.

Inteligentná Služba

CloudPlay	Môžete sa zaregistrovať a spravovať cloudové úložisko.  <ul style="list-style-type: none">• Funkcia je dostupná iba v určitých krajinách. Pred zakúpením skontrolujte dostupnosť v danej krajine.• Výrobca si vyhradzuje právo na konečné vysvetlenie.
Reštartovať zariadenie	Ťuknutím reštartujete zariadenie.
Odstránenie zariadenia	Kliknite pre odstránenie zariadenia z aplikácie Beans View.

Najčastejšie otázky

Otázka: Čo ak zabudnem heslo?

Odpoveď: Prosím, prejdite na aplikáciu Beans View > prihlasovacia stránka, ťuknite na „Zabudli ste heslo?“ > Zadajte e-mailovú adresu alebo telefónne číslo účtu. (Odoslať) > Zadajte overovací kód > Obnovte si heslo.

Otázka: Prečo nepriđem overovací kód?

Odpoveď:

1. Ak ste účet zaregistrovali cez e-mail, skontrolujte priečinok nevyžiadanej pošty.
2. Ak stále nedostávate overovací kód, môže to byť spôsobené filtrom/blokovaním e-mailov, ktoré obmedzuje tento e-mail. Prosím, skontrolujte to so svojim poskytovateľom e-mailu.
3. Ak ste účet zaregistrovali cez telefónne číslo, overte, či váš telefón prijíma SMS krátke kódy.
4. Ak stále nemôžete získať overovací kód, uveďte číslo, krajinu a čas žiadosti v centre podpory na adrese support@beansview.com alebo sa obráťte na regionálny tím podpory.

Otázka: Zlyhala konfigurácia siete Wi-Fi?

Odpoveď: Skontrolujte nasledovné nastavenia:

1. Uistite sa, že je váš mobilný telefón pripojený k Wi-Fi a sieť funguje správne.
2. Skontrolujte stav siete:
 - Overte, či sieť nemá firewall alebo iné obmedzenia.
 - Skontrolujte, či môže smerovač rozdeliť adresu IP do vášho zariadenia alebo vypnúť nastavenie statického IP (pri všetkých zariadeniach s zobrazením v priestave DHCP je táto možnosť predvolene zapnutá).
3. Obnovte kameru, uistite sa, že je zariadenie v režime pripravenosti alebo v režime konfigurácie siete Wi-Fi > a potom použite aplikáciu Beans View na konfiguráciu siete Wi-Fi zariadenia.

Otázka: Ako získať overovací kód zariadenia (6 veľkých písmen)?

Odpoveď: Upozorňujeme, že pre väčšinu zariadení s zobrazením v zrkadle existujú dva spôsoby získania overovacieho kódu zariadenia s 6 veľkými písmenami:

- Pre väčšinu modelov to môžete nájsť na nálepke/značke zariadenia Beans View;
- Alternatívne môžete nájsť overovací kód aj v časti Nastavenia zariadenia > Informácie o zariadení > Overovací kód.

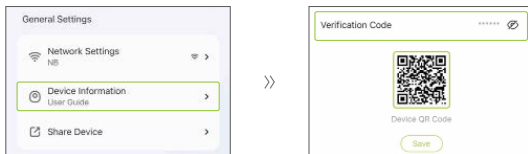

i Ďalšie informácie o zariadení nájdete na stránke www.beansview.com.

Iniciatívy týkajúce sa používania video produktov

Vážení používateľa zobrazenia hodnotných fazolí,

Technológie ovplyvňujú každý aspekt nášho života. Ako technologická spoločnosť s perspektívou sme si stále viac vedomí úlohy technológie pri zlepšovaní efektívnosti a kvality nášho života. Súčasne si uvedomujeme aj potenciálny škodlivý vplyv nesprávneho použitia. Napríklad, video produkty môžu nahrávať skutočné, úplné a jasné obrazy, preto majú veľkú hodnotu pri zobrazovaní faktov. Nevhodná distribúcia, používanie a/alebo spracovanie záznamov videa však môže narušiť súkromie, oprávnené práva a záujmy iných osôb.

Spoločnosť Beans View sa zaviazala inovovať technológie pre dobro a týmto dôrazne podporujeme, aby každý používateľ používal video produkty správne a zodpovedne, čím spoločne vytvára pozitívne prostredie, v ktorom všetky súvisiace postupy a používanie sú v súlade s príslušnými zákonmi a predpismi, rešpektujú záujmy a práva jednotlivcov a podporujú spoločenskú morálku.

Tu sú iniciatívy Beans View, ktoré by sme ocenili:

1. Každý jednotlivec má rozumné očakávanie súkromia a používanie video produktov by nemalo byť v konflikte s takýmto rozumným očakávaním. Preto by sa mala zobrazovať upozornenie, ktoré objasňuje rozsah sledovania, na rozumnom a efektívnom mieste, pri inštalácii video produktov na verejných miestach. V prípade priestorov, ktoré nie sú verejné, sa dôkladne posúdia práva a záujmy zainteresovaných osôb vrátane, ale nie výlučne, inštalácie video produktov len po získaní súhlasu zainteresovaných strán a neinštalácie vysoko neviditeľných video produktov bez vedomia iných osôb.

2. Produkty s funkciou videa objektívne zaznamenávajú zábery skutočných aktivít v konkrétnom čase a priestore. Používatelia musia vopred primerane identifikovať osoby a práva, ktoré sú súčasťou tohto rozsahu, aby sa predišlo porušeniu portrétu, súkromia alebo iných zákonných práv iných osôb pri ich ochrane pomocou produktov s videom. Dôležité je, ak sa rozhodnete zapnúť funkciu nahrávania zvuku na vašej kamere, zachytiť zvuky, vrátane rozhovorov, v dohľadovom rozsahu. Dôrazne odporúčame komplexné hodnotenie potenciálnych zdrojov zvuku v dohľadovom rozsahu, aby ste plne pochopili nevyhnutnosť a primeranosť pred zapnutím funkcie nahrávania zvuku.

3. Používané video produkty budú konzistentne generovať zvukové alebo vizuálne údaje z reálnych scén možno vrátane biometrických informácií, ako sú obrazy tváre na základe výberu vlastností produktu používateľom. Takéto údaje je možné použiť alebo spracovať na použitie. Video produkty sú len technologické nástroje, ktoré nie sú a nemôžu byť ľudsky prakticky právnymi a morálnymi normami na usmernenie zákonného a správneho používania údajov. Dôležitý je spôsob a účel ľudí, ktorí kontrolujú a používajú vytvorené údaje. Správcovia údajov preto musia nielen prísne dodržiavať platné zákony a nariadenia, ale aj plne dodržiavať nepovinné pravidlá vrátane medzinárodných dohovorov, morálnych noriem, kultúrnych noriem, verejného poriadku a miestnych zvykov. Okrem toho by sme mali vždy uprednostňovať ochranu súkromia a práva na zobrazenie portrétov a iné primerané záujmy.

4. Videodatená, ktoré nepretržite vytvárajú videoprodukty, obsahujú práva, hodnoty a iné požiadavky rôznych zainteresovaných strán. Preto je mimoriadne dôležité zabezpečiť bezpečnosť údajov a chrániť produkty pred škodlivými zásahom. Každý používateľ a prevádzkovateľ údajov musí prijať všetky primerané a potrebné opatrenia na maximalizáciu bezpečnosti produktov a údajov, vyhnúť sa úniku údajov, nesprávnemu zverejneniu alebo zneužitiu vrátane, ale nie výlučne, nastavenia kontroly prístupu, výberu vhodného sieťového prostredia, do ktorého sú pripojené video produkty, zaistenia a neustálej optimalizácie bezpečnosti siete.

5. Produkty s funkciou videa významne prispeli k zvýšeniu bezpečnosti našej spoločnosti a veríme, že budú aj naďalej zohrávať pozitívnu úlohu v rôznych aspektoch nášho každodenného života. Každý pokus zneužiť tieto produkty na porušenie ľudských práv alebo zapojenie sa do nezákonných činností je v rozpore so samotnou podstatou hodnoty technologických inovácií a vývoja produktov. Každý používateľa odporúčame, aby si vytvoril vlastné metódy a pravidlá na hodnotenie a monitorovanie používania video produktov, aby sa zabezpečilo, že tieto produkty sa používajú vždy správne, starostlivo a s dobrou vôľou.